



# Устройство защиты и контроля светового ограждения мачт УЗК-СОМ

---

## модификация В

Руководство по эксплуатации  
УЗК-СОМ мод. В  
Версия 2.9

**Разработчик:**

**Общество с ограниченной ответственностью «Бэттери Сервис Групп»**

**Редакция от 06.08.2018  
г. Москва**

ТУ 27.12.23-001-60536623-2017

В настоящем документе содержится руководство по эксплуатации устройств защиты и контроля светового ограждения мачт УЗК-СОМ. Данный документ является интеллектуальной собственностью компании ООО «Бэттери Сервис Групп». Любое копирование документа целиком или его частей, а так же использование его без разрешения правообладателя преследуется по закону.



## ОГЛАВЛЕНИЕ

<b>Список изменений</b> .....	<b>4</b>
<b>Введение</b> .....	<b>5</b>
<b>Меры предосторожности и обеспечения безопасности</b> .....	<b>6</b>
<b>Общие сведения</b> .....	<b>7</b>
Назначение изделий .....	7
Технические характеристики изделий .....	7
Модификации устройств.....	8
Типовая комплектация изделия .....	8
Маркировка изделия .....	8
<b>Инструкция по эксплуатации</b> .....	<b>9</b>
Конструкция и устройство .....	9
Функциональная схема и принцип работы .....	10
Схемы подключения .....	11
Требования к монтажу.....	12
Методика установки контролируемого тока.....	12
Визуальная светодиодная сигнализация .....	15
Условия эксплуатации .....	15
Перечень периодических проверок .....	16
<b>Транспортирование, хранение и утилизация</b> .....	<b>17</b>
Хранение .....	17
Транспортирование.....	17
Утилизация .....	17
<b>Гарантийное обслуживание и техническая поддержка</b> .....	<b>18</b>
Гарантийные обязательства.....	18
Сведения о рекламациях .....	19
Сервисное обслуживание .....	19
<b>Паспорт</b> .....	<b>20</b>
Производитель.....	20
Свидетельство о приёме .....	20
Отметка о продаже .....	20

## СПИСОК ИЗМЕНЕНИЙ

№ п/п	Действие	Организация	Фамилия	Дата
1	Изменение наименования компании, номер ТУ (Версия 2.5)	Бэттери Сервис Групп	Кулигин	05.09.2017
2	Внесение изменений в разделы комплект поставки, модификации устройств (Версия 2.7)	Бэттери Сервис Групп	Кулигин	06.08.2018
3	Изменение адреса производителя (Версия 2.8)	Бэттери Сервис Групп	Кулигин	01.08.2021
4	Изменение адреса производителя (Версия 2.9)	Бэттери Сервис Групп	Кулигин	16.01.2023

## **ВВЕДЕНИЕ**

Настоящее руководство по эксплуатации содержит сведения о назначении, принципе работы, конструкции и характеристиках устройств защиты и контроля светового ограждения мачт УЗК-СОМ, необходимые для их правильной эксплуатации, транспортирования, хранения и обслуживания.

Эксплуатация и ввод в работу изделия должна проводиться специалистами, ознакомленными с настоящим руководством.

Устройство предназначено для стационарного использования в жилых, общественных и промышленных зданиях и сооружениях, включая не отапливаемые помещения.

Изделия соответствуют требованиям технического регламента Таможенного союза "О безопасности низковольтного оборудования" (ТР ТС 004/2011), требованиям технического регламента Таможенного союза "Электромагнитная совместимость технических средств" (ТР ТС 020/2011), а также ТУ 3428-001-60536623-2015 и комплектам документации предприятия-изготовителя, утвержденных в установленном порядке.

## МЕРЫ ПРЕДОСТОРОЖНОСТИ И ОБЕСПЕЧЕНИЯ БЕЗОПАСНОСТИ

Ответственность за безопасную эксплуатацию устройств защиты и контроля светового ограждения мачт УЗК-СОМ несет эксплуатирующая организация.

Требования к персоналу, эксплуатирующему изделия и его принадлежностей:

- а) наличие соответствующей квалификации;
- б) знаний правилами техники безопасности и охраны труда;
- с) обязательное ознакомление с настоящим руководством по эксплуатации.

Должны неукоснительно соблюдаться предостережения и замечания, приведенные ниже:



### **ПРЕДОСТЕРЕЖЕНИЕ!**

Электрическое напряжение и ток являются потенциально опасными для жизни человека. Обеспечьте, чтобы источник тока был заземлен.



### **ПРЕДОСТЕРЕЖЕНИЕ!**

Не прикасаться руками к токоведущим частям (клеммам, контактам, электропроводам). Пользоваться инструментом с изолирующими рукоятками. Следует помнить о том, что выводы каждого аккумулятора находятся под напряжением и, что в случае короткого замыкания, могут возникнуть большие токи (электрическая дуга).



### **ПРЕДОСТЕРЕЖЕНИЕ!**

Не подключайте изделия к сети питания с напряжением свыше рабочего диапазона изделия. Такое подключение может привести к выходу изделия из строя. Повреждения, вызванные перенапряжением по постоянному току, не являются гарантийным случаем.



### **ПРЕДОСТЕРЕЖЕНИЕ!**

Внимательно следите за световой индикацией изделий. Четко следуйте инструкции по эксплуатации изделия.



### **ПРЕДОСТЕРЕЖЕНИЕ!**

Если изделия хранились при температуре ниже 0 °С в течение продолжительного времени, перед монтажом, поместите их в сухое теплое помещение на срок не менее 3 часов.



### **ПРЕДОСТЕРЕЖЕНИЕ!**

Подключение силовых цепей, во избежание искровых помех, разрешается только при отсутствии на них напряжения.

## ОБЩИЕ СВЕДЕНИЯ

### НАЗНАЧЕНИЕ ИЗДЕЛИЙ

Устройство «УЗК-СОМ В» предназначено для работы в системах светового ограждения мачт, использующих в качестве источников света светодиодные лампы.

Устройство выполняет контроль исправности ламп по потребляемому току. «УЗК-СОМ В» обеспечивает защиту от импульсных перенапряжений (грозозащиту) источников электропитания ламп.

### ТЕХНИЧЕСКИЕ ХАРАКТЕРИСТИКИ ИЗДЕЛИЙ

№	Наименование параметра		Значение
1	Диапазон рабочих напряжений, В		42-72
2	Максимальный рабочий, ток А (на линию)		1 А (2 А по согласованию)
3	Количество линий, шт.		2
4	Вносимое сопротивление, не более, Ом		0,6
5	Потребляемая мощность, не более, Вт		5
6	Диапазон значений выставяемого порогового тока, мА		25 – 800
7	Погрешность предустанавливаемых значений контролируемого тока, %		±10
8	Максимальное напряжение постоянного тока в коммутируемой цепи “сухих контактов”, В		72
9	Максимальный коммутируемый ток в цепи “сухих контактов”, мА		50
10	Сопротивление ключа “сухих контактов”, Ом	разомкнутое состояние, не менее	2 000 000
		замкнутое состояние, не более	0,2
11	Габариты, В×Ш×Г, мм		40×485×150
12	Вес, не более, кг		2,2
13	Наработка на отказ не менее, час		150 000

## МОДИФИКАЦИИ УСТРОЙСТВ

Артикул	Наименование	Применяемые лампы
УЗК-СОМ мод.В10	Устройство защиты и контроля светового мачт УЗК-СОМ (1U, 19", IP31, 2 линии, 42-72В пост тока, защита II класса (10кА на провод)	Все типы ламп
УЗК-СОМ мод.В40	Устройство защиты и контроля светового мачт УЗК-СОМ (1U, 19", IP31, 2 линии, 42-72В пост тока, защита II класса (40кА на провод)	Все типы ламп

## ТИПОВАЯ КОМПЛЕКТАЦИЯ ИЗДЕЛИЯ

Комплект поставки:

Устройство УЗК-СОМ мод.В	- 1 шт.
Крепёжный комплект (угловой кронштейн – 2 шт, винт М3 - 6шт)	- 1 шт.
Заземляющий комплект (наконечник ТМЛ 4-6-3, болт М6, шайба С6)	- 1 шт.
Руководство по эксплуатации	- 1 шт.
Индивидуальная упаковка	- 1 шт.

## МАРКИРОВКА ИЗДЕЛИЯ

Маркировка должна быть нанесена на панели изделия.

Маркировка должна быть нестираемой и четкой и не должна наноситься на винты и съемные детали.

Перечень данных, указываемых в маркировке изделия, должна содержать следующую информацию:

- а) Товарный знак изготовителя;
- б) Наименование изделия;
- в) Идентификация выводов;
- г) Надпись "Сделано в России";
- д) Знак соответствия системы сертификации.

Маркировка на упаковке содержит следующую информацию:

- а) Товарный знак производителя;
- б) Условия транспортировки и хранения;
- в) Количество штук в упаковке;
- г) Страна производитель.



## ИНСТРУКЦИЯ ПО ЭКСПЛУАТАЦИИ

### КОНСТРУКЦИЯ И УСТРОЙСТВО

«УЗК-СОМ В» выполнено в корпусе для установки в 19” стойку, размер 1U.

Конструкция «УЗК-СОМ В» позволяет также крепление к стене при помощи поворотных кронштейнов. Степень защиты корпуса IP 31.

В состав «УЗК-СОМ В» входит:

- блок «УЗК-СОМ В» (на две линии) – 1 шт.
- поворотные кронштейны для крепления к стене – 2 шт.

Органы управления:

- выключатели питания «ВКЛ/ВЫКЛ» – 2 шт.;
- микропереключатель шестиместный, для дискретной установки контролируемого тока в линиях – 2 шт.

Органы коммутации на лицевой панели:

- клеммы (+\ - ) “Вход1 = 48 В” и (+/-) “Вход2 = 48 В”, для подключения проводов внешнего источника питания, сечением до 4 мм<sup>2</sup>;
- клеммы (+\ - ) “Линия1” и (+\ - ) “Линия2”, для подключения проводов питания светодиодных ламп, сечением до 4 мм<sup>2</sup>;
- клеммы “Сухой контакт” - 2шт., для подключения проводов дистанционной сигнализации, сечением до 2,5 мм<sup>2</sup>. Клемма имеет три контакта, позволяющие получить аварийный сигнал двух видов (либо на размыкание, либо на замыкание).

Органы коммутации на задней панели:

- винтовой контакт, для подключения провода защитного заземления, сечением до 10 мм<sup>2</sup>.

Индикация визуальная светодиодная аварийных и рабочих состояний:

- «Лампа»- уменьшение тока ниже заданного уровня (цвет свечения – красный);
- «Обрыв»- обрыв на линии (цвет свечения – красный);
- «КЗ»- короткое замыкание на линии или превышение тока нагрузки более 2А (цвет свечения – красный);
- «48 В» - наличие напряжения электропитания (цвет свечения – зелёный).

Маркировка «УЗК-СОМ В» содержит информационные надписи (см. Рис.1):

- для правильного подключения к цепи электропитания, линии питания светодиодных ламп и дистанционной сигнализации;
- состояние выхода сигнализации «сухие контакты» при включенном питании, в зависимости от соотношения величин протекающего и контролируемого токов (см. Таблицу 2).

## ФУНКЦИОНАЛЬНАЯ СХЕМА И ПРИНЦИП РАБОТЫ

Функциональная схема устройства «УЗК-СОМ В» приведена на рисунке 1.



Рис. 1

В состав «УЗК-СОМ В» входят следующие функциональные узлы:

- УЗЦП-ЗОМ (устройство защиты цепей питания зонного ограждения мачт);
- Блок сопряжения;
- УКПТ-ЗОМ (устройство контроля потребляемого тока зонного ограждения мачт).

УЗЦП обеспечивает защиту от импульсных перенапряжений цепей электропитания светодиодных ламп.

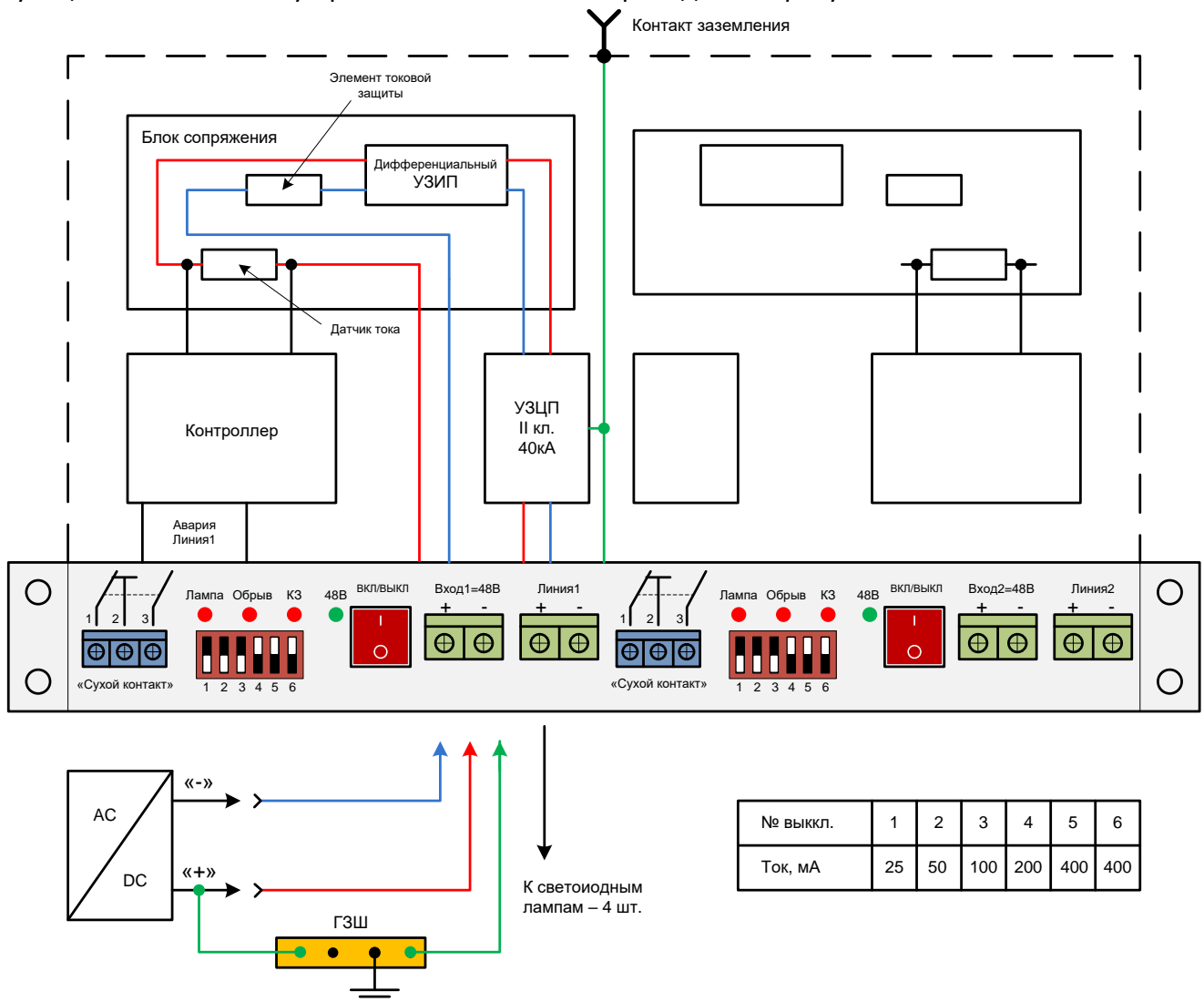
Блок сопряжения содержит силовые токопроводящие цепи, элемент защиты от короткого замыкания линии, датчик тока и обеспечивает электропитание контроллера.

УКПТ-ЗОМ выполняет функцию визуальной (светодиодной) и дистанционной («сухой контакт») индикации состояний цепи электропитания светодиодных ламп в зависимости от величины протекающего тока.

## СХЕМЫ ПОДКЛЮЧЕНИЯ

Устройство «УЗК-COM В» устанавливается в разрыв цепи электропитания постоянным током светодиодных ламп светового ограждения мачт. Имеет две линии контроля электропитания ламп - (+\-)“Линия1” и (+\-)“Линия2”.

Устройство «УЗК-COM В» оборудовано сигнальными выходами в виде беспотенциальных («сухих») контактов, размыкающихся при уменьшении величины потребляемого нагрузкой тока ниже установленного, контролируемого (порогового) значения. Величина порогового тока устройства, ниже которого, выходы сигнализации “сухие контакты” размыкаются, выставляется вручную (см. раздел 7 «Методика установки контролируемого тока»), при помощи дискретного микропереключателя, расположенного на лицевой панели. Состояние “сухих контактов”, в зависимости от аварийной ситуации в линии, изложено в Таблице 2 .

Устройство «УЗК-COM В» оборудовано многоразовым элементом защиты от избыточного тока в цепи. В случае превышения величины тока, протекающего через нагрузку более 2 А, или при возникновении короткого замыкания, устройство ограничит ток до безопасного уровня (менее 50 мА) и одновременно переключит “сухие контакты” сигнального выхода аварии. Восстановление исходного состояния элемента защиты и соответствующей индикации нормального режима работы устройства, происходит после выключения устройства «УЗК-COM В» штатным выключателем «ВКЛ/ВЫКЛ» и его последующего включения, с задержкой по времени в несколько секунд, после устранения причин перегрузки и восстановления цепи.

Устройство «УЗК-COM В» оборудовано визуальной светодиодной сигнализацией аварийных состояний, Рис. 1, Табл.2.

«УЗК-COM В» оборудовано устройствами защиты от импульсных перенапряжений (УЗИП). Класс уровня защиты – II (40 кА).

Схема подключения устройства «УЗК-COM В» к одному блоку питания приведена на рисунке 2.



Схема подключения устройства «УЗК-COM В» к двум блокам питания приведена на рисунке 3.



Рис. 3

## ТРЕБОВАНИЯ К МОНТАЖУ

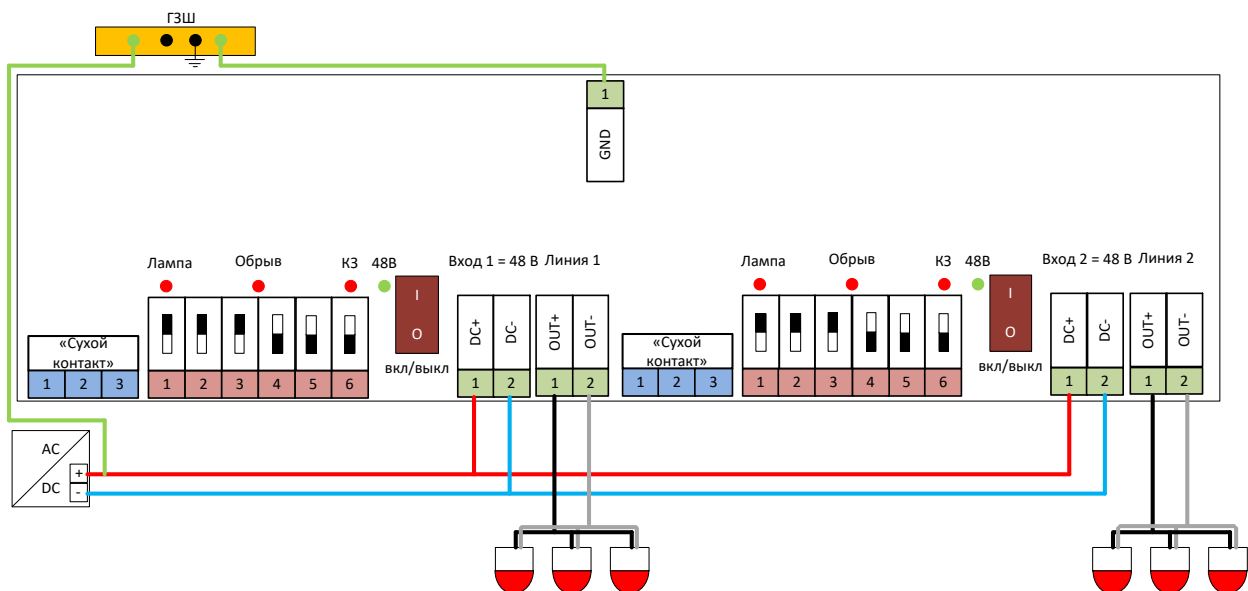
При подключении проводов к клеммам «Вход 48 В» и «Линия» обеспечить крепления кабеля для исключения механической нагрузки на клеммы.

При монтаже и эксплуатации необходимо обеспечить защиту от механического воздействия или случайного переключения переключателей и клемм, установленных на лицевой панели.

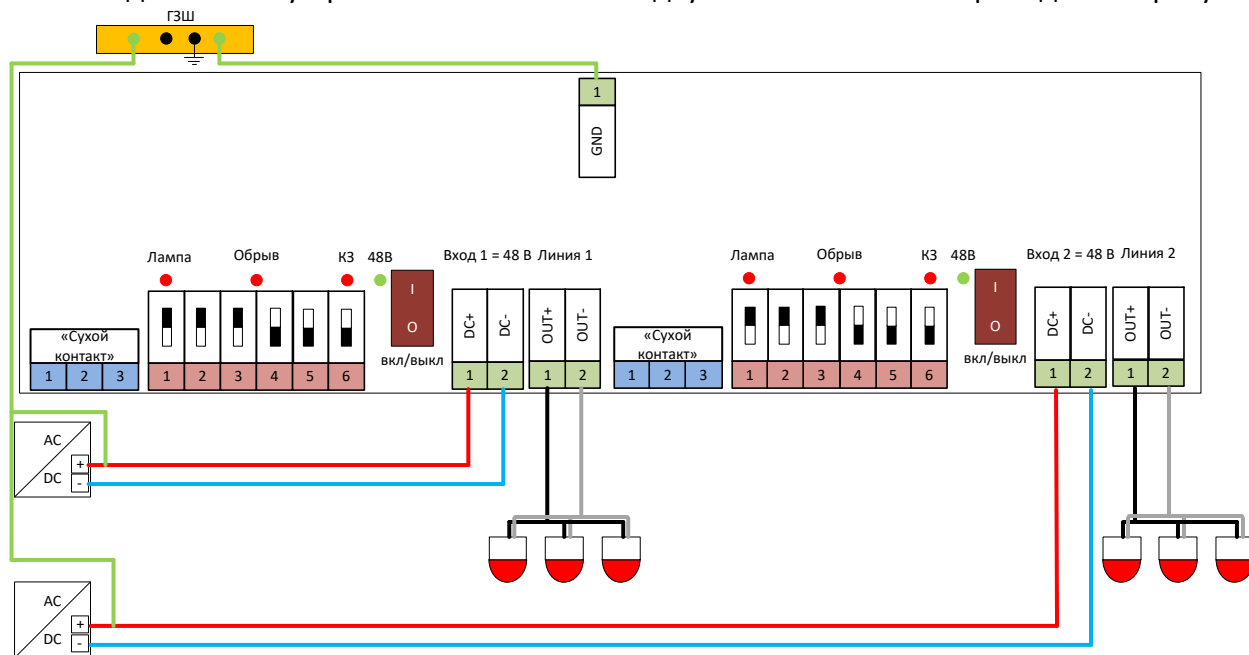
Провод защитного заземления, присоединяемый к УЗК, должен быть подключен к главной заземляющей шине (шине уравнивания потенциалов). Кабельный наконечник, входящий в комплект поставки, необходимо присоединить к проводу с помощью обжимного инструмента.

## МЕТОДИКА УСТАНОВКИ КОНТРОЛИРУЕМОГО ТОКА

Для установки значения величины контролируемого тока в устройстве «УЗК-COM» В необходимо выполнить последовательно следующие действия:

Подключить «УЗК-COM В» в действующую цепь электропитания исправных светодиодных ламп, с суммарным потребляемым током не более 1 А.

Рекомендуются к применению лампы, указанные в Таблице 1 или аналогичные по параметрам. При применении светодиодных ламп иных производителей положение переключателей для настройки тока контроля в линиях может отличаться от указанных в Таблице 1.

При помощи выключателя на лицевой панели с надписью «ВКЛ.» включить устройство «УЗК-COM В». При этом должен светиться зелёный светодиод, информирующий о подаче напряжения (возможно, будут светиться и красные светодиоды – это нормально).

Измерить значение величины тока, протекающего в цепи светодиодных ламп. (точность измерительного прибора – 4 класс, можно воспользоваться токовыми клещами). При помощи таблицы 1, зная величину потребляемого лампами тока, определить нужное положение микропереключателей.

Таблица 1.











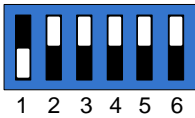
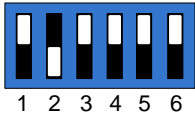
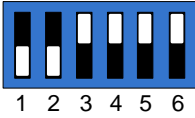
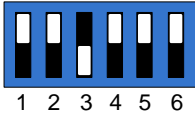

Ток, мА	Положение микропереключателей	Контролируемый уровень тока, мА
30-50		25
55-75		50
80-100		75
105-125		100
130-150		125
155-175		150
180-200		175
205-225		200
230-250		225
255-275		250
280-300		275
305-325		300

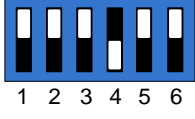
Таблица 1. (продолжение)

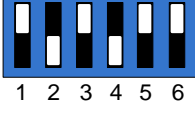
Ток, мА	Положение микропереключателей	Контролируемый уровень тока, мА
330-350		325
355-375		350
380-400		375
405-425		400
430-455		425
460-510		450

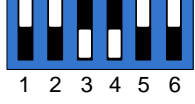
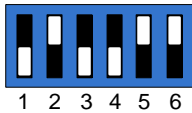
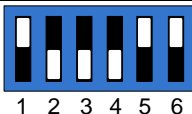
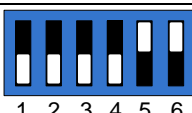
Произвести установку микропереключателей, находящихся на лицевой панели устройства «УЗК-СОМ В», в нужное положение. При этом не должен светиться ни один из аварийных красных светодиодов.

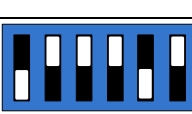
Если не светится ни один из аварийных красных светодиодов, и положение “сухих контактов” соответствует маркировке на лицевой панели, то «УЗК-СОМ В» настроен правильно и готов к работе.

## ВИЗУАЛЬНАЯ СВЕТОДИОДНАЯ СИГНАЛИЗАЦИЯ

Значение визуальной светодиодной сигнализации и состояние “сухих контактов” описаны в Таблице 2.

Таблица 2.

Состояние светодиодов	Состояние “сухих контактов”	Событие
Не светится «48 В»	1 и 2 разомкнуты 2 и 3 замкнуты	Отсутствие напряжения на клеммах “Вход 48 В”
Не светится ни один из аварийных красных светодиодов, светится “48 В”	1 и 2 замкнуты 2 и 3 разомкнуты	Ток через светодиодные лампы в пределах нормы
Светится “Лампа”	1 и 2 разомкнуты 2 и 3 замкнуты	Одна или несколько светодиодных ламп не исправны
Светится “Лампа” и “Обрыв”	1 и 2 разомкнуты 2 и 3 замкнуты	Обрыв цепи питания светодиодных ламп
Светится “К.З.”	1 и 2 разомкнуты 2 и 3 замкнуты	“Короткое замыкание” в цепи питания светодиодных ламп

## УСЛОВИЯ ЭКСПЛУАТАЦИИ

Устройства устанавливаются в помещениях узлов связи, контейнерах.

УЗК-СОМ В предназначены для эксплуатации в условиях:

- температура окружающего воздуха от минус 10 до плюс 50 °С;
- относительной влажности воздуха до 95% при температуре до 25 °С;
- атмосферное давление от 720 до 780 мм рт. ст.

## ПЕРЕЧЕНЬ ПЕРИОДИЧЕСКИХ ПРОВЕРОК

Периодичность	Проверяемые узлы	Методика	Признаки исправности
Каждые 6 месяцев	“Сухие контакты”	Выключатель питания перевести в положение “ВЫКЛ”	Состояние “сухих контактов” 1 и 2 разомкнуты 2 и 3 замкнуты
	Светодиодная индикация “Лампа” и “Сухие контакты”	Подключено одна или более исправных ламп, клемма “Линия”. Выключатель питания перевести в положение “ВКЛ” Положение ключей в микропереключателе - все в верх 	Светодиод с надписью “Лампа” - светится Состояние “сухих контактов” 1 и 2 разомкнуты 2 и 3 замкнуты
	Светодиодная индикация “Обрыв”	Отсоединить провода питания ламп, клемма “Линия”. Выключатель питания перевести в положение “ВКЛ”	Светодиод с надписью “Лампа” и “Обрыв” - светится Состояние “сухих контактов” 1 и 2 разомкнуты 2 и 3 замкнуты
Раз в год	Элементы защиты от импульсных помех	Проверку производить при помощи измерительного прибора “ИСКРА” Выключатель питания перевести в положение “ВЫКЛ” Испытательное напряжение подавать на один из контактов клеммы “Линия” и контакт заземления (расположен сзади устройства)	Индикация на приборе $510В \pm 10\%$



## ТРАНСПОРТИРОВАНИЕ, ХРАНЕНИЕ И УТИЛИЗАЦИЯ

### ХРАНЕНИЕ

Хранение изделия в упаковке изготовителя должно производиться в закрытых вентилируемых складах в соответствии с условиями 1 (Л) по ГОСТ 15150.

Хранение распакованных изделий должно производиться в закрытых чистых коробках с целью защиты от запыления и загрязнения поверхностей. Воздух в помещениях для хранения изделий не должен содержать паров кислот и щелочей, а также газов, вызывающих коррозию.

### ТРАНСПОРТИРОВАНИЕ

Транспортирование изделий в упаковке изготовителя может быть произведено всеми видами закрытого и открытого транспорта при соблюдении следующих условий:

- перевозка воздушным транспортом должна производиться в герметичных отсеках
- перевозка железнодорожным транспортом должна производиться в закрытых чистых вагонах
- при перевозке открытым транспортом коробки с изделиями должны быть накрыты водонепроницаемым материалом
- при перевозке водным транспортом коробки с изделиями должны быть размещены в трюме

Значения климатических и механических воздействий при транспортировании должны быть:

- температура от - 50 °С до + 50 °С
- относительная влажность не более 95 % при температуре + 30 °С
- атмосферное давление - 84...107 кПа, (630...800 мм рт. ст.);
- транспортная вибрация в соответствии с группой исполнения N2 по ГОСТ Р 52931.

### УТИЛИЗАЦИЯ

Изделия не представляют опасности для жизни, здоровья людей и окружающей среды. После окончания срока службы его утилизация производится без принятия специальных мер защиты окружающей среды.

## ГАРАНТИЙНОЕ ОБСЛУЖИВАНИЕ И ТЕХНИЧЕСКАЯ ПОДДЕРЖКА

### ГАРАНТИЙНЫЕ ОБЯЗАТЕЛЬСТВА

**Срок гарантии** – 2 года с даты продажи.

ООО «Бэттери Сервис Групп» г. Москва, ул. Флотская д. 7, 2 этаж, помещение 97 гарантирует качество изделия в течение двух лет с момента покупки в отношении дефектов материала или изготовления. В случае возникновения дефекта, производится ремонт устройства или замена на восстановленное устройство по усмотрению производителя. Покупатель должен направить изделие вместе с доказательством покупки, а также оплатить транспортные расходы в адрес производителя или его уполномоченного представителя.

Изделие должно эксплуатироваться строго в соответствии с инструкцией по эксплуатации. Настоящая гарантия недействительна в случаях воздействия следующих факторов:

- Ущерб, причинённый природными явлениями, такими как: пожар, наводнение, ветер, землетрясение, молния и т.п.
- Ущерб или несовместимость, причинённые/вызванные нарушением правильности установки или обеспечением надлежащих условий эксплуатации изделия, включая в том числе, некачественное заземление, внешние электромагнитные поля, воздействие прямого солнечного света, высокую влажность, вибрацию, перенапряжение и повреждения, вызванные статическим электричеством.
- Ущерб, причинённый столкновением с другими предметами, в результате выпадения, падения, пролива жидкостей или погружения в жидкости.
- Ущерб, причинённый в результате самовольного ремонта или разборки изделия.
- Ущерб, причинённый в результате любого другого злоупотребления, неправильного использования, неправильного обращения или неправильного применения.
- Ущерб, причинённый устройствами сторонних производителей (включая, в том числе, видимые повреждения на платах или на других электронных деталях изделия, такие как обожжённые места после электрических разрядов, перегрева, оплавления и т.п.)
- Ухудшение по естественным причинам, включая вложенные аксессуары.
- Изменение, удаление, затирание или повреждение серийного номера изделия (или наклеек с серийными номерами на его деталях).
- Трещины и царапины на деталях из пластика, а также иные дефекты, возникшие в результате перевозки, погрузки/выгрузки или неправильного обращения со стороны покупателя.
- Производитель не даёт никаких гарантий, кроме этой ограниченной гарантии и определено исключает любые подразумеваемые гарантии, включая любые гарантии за косвенные убытки. Производитель ни при каких обстоятельствах не несет ответственности за стоимость предоставления альтернативного изделия или замены, стоимости оборудования и обслуживания, издержек вследствие простоя, ущерба в виде упущенной прибыли, выручки или репутации компании, потерю данных, утрату возможности эксплуатации любого сопутствующего оборудования или его повреждение, а также за любой другой косвенных ущерб, вследствие того, что изделие может быть признано дефектным или неудовлетворяющим техническим условиям.

## СВЕДЕНИЯ О РЕКЛАМАЦИЯХ

Рекламационные претензии предъявляются предприятию-поставщику в случае выявления дефектов и неисправностей, ведущих к выходу из строя изделия ранее гарантийного срока.

**Адрес предприятия-изготовителя:** г. Москва, ул. Флотская д. 7, 2 этаж, помещение 97 000 «Бэттери Сервис Групп».

В рекламационном акте указать: тип изделия, дефекты и неисправности, условия, при которых они выявлены, время с начала эксплуатации изделия. К акту необходимо приложить копию платежного документа на изделие.

## СЕРВИСНОЕ ОБСЛУЖИВАНИЕ

Для получения сервисного обслуживания Покупатель обязан связаться с предприятием-изготовителем для определения по серийному номеру срока гарантии на изделие. Покупатель обязан за свой счет отправить изделие на диагностику в Сервисный центр ООО «Бэттери Сервис Групп». Представитель предприятия-изготовителя проведет сервисное или гарантийное обслуживание изделия и отправит его обратно за свой счет в течение гарантийного срока Покупателю. Срок ремонта не должен превышать 30 календарных дней (при условии наличия всех необходимых запчастей). Отправка изделия обратно будет осуществлена тем же транспортом и с использованием тех же служб, что и при получении. Если сервисный центр ООО «Бэттери Сервис Групп» посчитает, что поломка изделия в течение гарантийного срока вызвана ненадлежащей эксплуатацией, модификация, авария или ненормальные условия эксплуатации или обращения, покупателю будет выставлен счет на ремонт оборудования, включая стоимость транспортировки в адрес Покупателя. Гарантийный срок эксплуатации изделий продлевается на срок нахождения в ремонте. На изделия с истекшим сроком гарантии на послегарантийный ремонт распространяется гарантия - 3 месяца.



Если у Вас возникли вопросы по использованию изделия, Вы можете их задать **круглосуточно** через систему технической поддержки по адресу [www.4040484.ru](http://www.4040484.ru) или по телефону 8 (499) 348-88-48 в рабочие дни с 10-00 до 18-00 МСК

## ПАСПОРТ

### ПРОИЗВОДИТЕЛЬ

ООО «Бэттери Сервис Групп» г. Москва, ул. Флотская д. 7, 2 этаж, помещение 97 +7 499 34 8848  
www.ledzom.ru

### СВИДЕТЕЛЬСТВО О ПРИЁМКЕ

Наименование изделия	Устройство защиты и контроля светового ограждения мачт УЗК-СОМ	
Артикул	_____	
Серийный номер	_____	
Дата изготовления	_____	
Изготовитель	ООО «Бэттери Сервис Групп»	
Адрес изготовителя	г. Москва, ул. Флотская д. 7, 2 этаж, помещение 97	
Отметка ОТК	Изделие проверено, соответствует ТУ, годно к эксплуатации	
Контролёр ОТК	_____	_____
М.П.	(подпись)	(Ф.И.О.)

### ОТМЕТКА О ПРОДАЖЕ

Дата продажи	_____	
Продавец	_____	
Адрес продавца	_____	
Представитель продавца	_____	_____
М.П.	(подпись)	(Ф.И.О.)
Покупатель	_____	_____
	(подпись)	(Ф.И.О.)